

ECLIPSE CROSS







Mitsubishi Eclipse Cross

A 100%-ban elektromos családi SUV

Bemutatjuk a következő generációs Mitsubishi Eclipse Cross-t, egy 100%-ban elektromos családi SUV-t, amelyet a holnapra terveztek, és készen áll a mára. A mindennapi utazások és a hosszú távú kalandok megkönnyítésére megalkotott modell ötvözi az intelligens csatlakozási lehetőségeket, a fejlett vezetéstámogató technológiákat és a tágas, kifinomult kialakítást, így Ön magabiztosan utazhat, bárhová is vezet az út.

Dizájn

01



Dinamikus, prémium megjelenés

A kifinomult formatervezés, a letisztult LED fényszórók és a karakteres „Dynamic Shield” frontrész együttese teszi az új generációs Eclipse Cross-t autentikus kisugárzású elektromos családi SUV-vá.



Kifinomultság és magabiztosság

A „Smart Armour” koncepció által inspirált Eclipse Cross új szintre emeli a Mitsubishi Motors dizájnfilozófiáját. Külső megjelenése magabiztosságot és védelmet sugároz, és tökéletes összhangban áll a járműben található intelligens technológiákkal.



A védelem és a teljesítmény találkozása

Az Eclipse Cross eleje a „Dynamic Shield” újszerű értelmezését kínálja, amely a Mitsubishi modellpalettájának jellegzetes dizájneleme, és a védelem és a teljesítmény érzetét kelti. A szatén ezüst részletekkel kiegészített méhsejtes hűtőrács kifinomultságot kölcsönöz az autónak.



Határozott karakter minden szögből

Az Eclipse Cross minden irányból energiát sugároz. A dinamikus, J-alakú karaktervonal meghatározza az oldalsó sziluettet, míg az integrált ajtókilincsek és a 19 vagy 20 colos, háromszög mintájú könnyűfém keréktárcsák tovább erősítik a magabiztos, technológia-központú megjelenést.



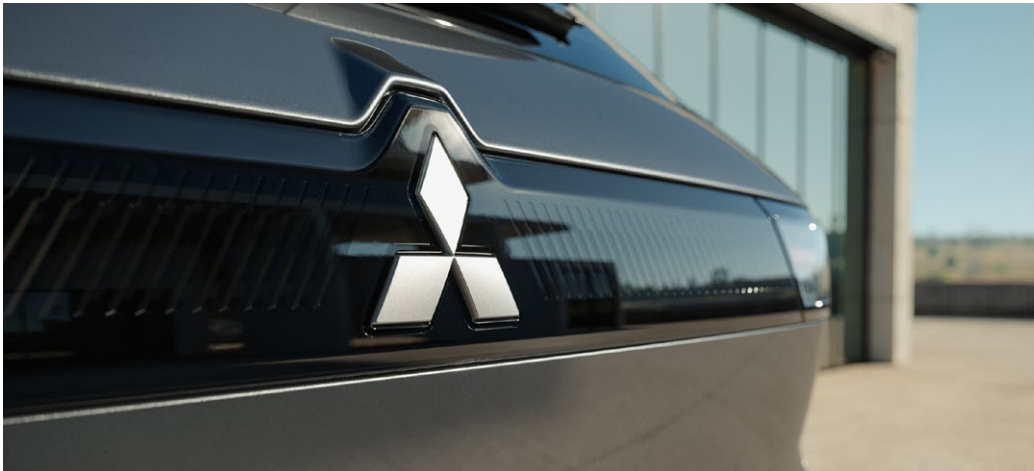

Mitsubishi Motors dizájnnyelv

Hátul a „Sculpted Hexagon” motívum az erőt és a Mitsubishi Motors autentikus dizájnnyelvét fejezi ki. A vízszintes elrendezésű, high-tech hátsó lámpák modern, karakteres megjelenést adnak az Eclipse Cross-nak.



Belső

Amikor beszáll az Eclipse Cross utasterébe, egy tudatosan megtervezett, az érzékekre ható környezet fogadja. A bőséges belső tér és az olyan kifinomult részletek, mint a körbefutó szatén ezüst díszítőelemek harmonikus egyensúlya tesz minden utazást élménnyé.

02





Elektrokromatikus üvegtető – új dimenzióban a térérzet

A teljes méretű panoráma napfénytető természetes, meleg fénnel árasztja el az utasteret. A fejlett elektrokromatikus technológiának köszönhetően azonban egyetlen gombnyomással szabályozható az üveg átlátszósága, ha a napsütés túl intenzívvé válna.

Feltöltés közben töltse fel saját magát is

Töltés közben a Relax mód gondoskodik a kényelemről az utasterben. Aktiválja a masszázst, a hangulatvilágítást és a nyugtató hangzást – egy nyugodt pillanatot, amíg az autó új energiát kap.





Harman Kardon® Premium Audio

Az új generációs Eclipse Cross kifinomult Harman Kardon® prémium audiorendszerrel rendelkezik, kilenc precízen elhelyezett hangszóróval és öt különböző audiomóddal. Minden módot szakértők terveztek a tökéletes akusztikai élmény érdekében.

Minden eszköz feltöltve, használatra készen

Az eszközök töltése és csatlakoztatása egyszerű és kényelmes. Elöl vezeték nélküli töltőtálca és két USB-C csatlakozó áll rendelkezésre okostelefonok, táblagépek és egyéb eszközök töltéséhez, illetve az azokon tárolt médiatartalmak lejátszására. Hátul további két USB töltőcsatlakozó található.





Okostelefonos alkalmazásai a képernyőn

A műszerfal közepén elhelyezett 12 colos SDA infotainment kijelzőn vezeték nélkül jeleníthetők meg az okostelefonja kompatibilis alkalmazásai az Apple CarPlay® vagy az Android Auto™ segítségével. Az Eclipse Cross beépített Google-t is kínál, amely hozzáférést biztosít a Google Térkép™, a Google Play™ és a Google Asszisztens™ szolgáltatásokhoz.

Technológia

Emelje magasabb szintre a mindennapi közlekedést kompromisszumok nélkül. Az új generációs Mitsubishi Eclipse Cross erőteljes, mégis rendkívül csendes menetteljesítményt kínál, miközben az alacsony üzemeltetési költségek és a finom, azonnali elektromos reakciók előnyeit minden utazás során élvezheti.

03



Innovatív elektromos technológia

Az Eclipse Cross világszínvonalú elektromos hajtáslánc-technológiával rendelkezik, amely új mércét állít fel. A főbb alkatrészek közé tartozik egy 87 kW-os nagy kapacitású akkumulátor, egy 220 lóerős elektromotor és az intelligens energiagazdálkodási rendszer, amelyek tökéletes összhangban működnek.

Hatékonyság, amely messzebbre viszi

A kiemelkedő energiahatékonyságnak köszönhetően az Eclipse Cross egyetlen feltöltéssel több mint 600 km megtételére képes, így ideális választás hosszabb utazásokhoz és hétvégi kiruccanásokhoz is.



Maximális komfort, minden körülmények között

Az Eclipse Cross hőszivattyúval és PTC fűtéssel is rendelkezik, amelyek hatékony fűtést és hűtést biztosítanak. Ez optimalizálja az energiafelhasználást normál körülmények esetén, és megbízható komfortot nyújt szélsőséges időjárási viszonyok között is.



Hatékony lassítás, visszanyert energia

A regeneratív fékezés lassítás közben energiát nyer vissza, csökkentve a fékrendszer igénybevételét, miközben finoman lassítja a járművet. A fékezési erő szintje könnyedén állítható a választókkal vagy a kormány mögötti váltófülekkel a sima, hatékony és kontrollált vezetés érdekében.



Feltöltés az Ön igényei szerint

Az Eclipse Cross többféle töltési lehetőséget kínál. A Mode 2 háztartási aljzatról történő töltést tesz lehetővé IC-CPD védelemmel. A Mode 3 dedikált otthoni vagy nyilvános töltőállomásokhoz használható. Útközben pedig DC villámtöltővel gyorsan új energiához juthat, hogy folytathassa útját.



Komfort minden évszakban

Az előfűtési funkcióval gondoskodhat róla, hogy az utastér már indulás előtt kellemesen meleg legyen – akár távolról is. Melegebb időben az előhűtés funkció biztosítja, hogy belépéskor friss, hűvös környezet fogadja.

Konnektivitás

Az új generációs Eclipse Cross mindenütt kapcsolatban tartja a digitális világgal. A Google beépített szolgáltatásaival (Google Térkép™, Google Asszisztens™, Google Play™) a navigáció, a szórakozás és a kommunikáció egyszerűbb, mint valaha.

Csak kérje, és működik

A Google Asszisztens™ segítségével hangutasítással vezérelheti a navigációt, zenét, klímát vagy akár a napfénytetőt is – teljesen kéz nélkül.





Pontos, naprakész navigáció

A beépített Google segítségével egyszerűen és könnyen hozzáférhet a Google Térkép™-hez, ami valós idejű és élő forgalmi információkkal segíti elnavigálni úti céljához.



Kedvenc alkalmazásai a képernyőn

Csak jelentkezzen be Google-fiókjába, és máris hozzáférhet a Google Play™-hez. Innen letölthet zenei alkalmazásokat, játékokat, navigációs alkalmazásokat vagy parkolási alkalmazásokat, amelyeket azonnal használhat az SDA képernyőn.

Mitsubishi Motors App

Még nagyobb kontroll

Az intuitív Mitsubishi Motors alkalmazással kulcsfontosságú információkról tájékozódhat, és hasznos mindennapi funkciókat hajthat végre.



05



Távoli funkciók

Kontrollálja az Eclipse Cross-t távolról

Használja a Mitsubishi Motors alkalmazást a fontos információk megkereséséhez és a hasznos mindennapi funkciók elvégzéséhez.

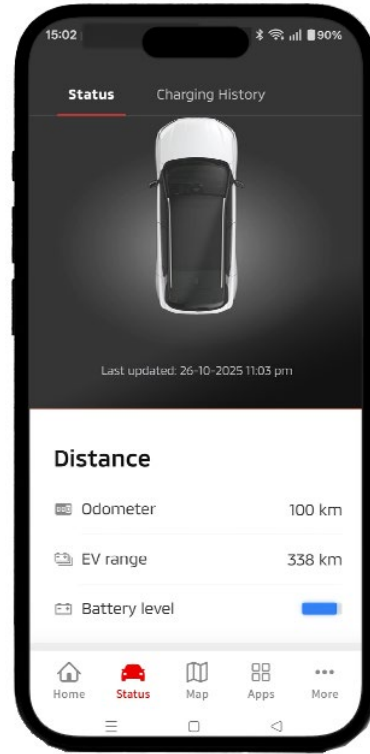

Jármű információk

Ellenőrizze a töltöttséget még elindulás előtt

Az alkalmazás tájékoztatja Önt az akkumulátor töltöttségi szintjéről, mielőtt elindulna. A Mitsubishi Motors app az Eclipse Cross teljes hatótávolságát is megjeleníti.

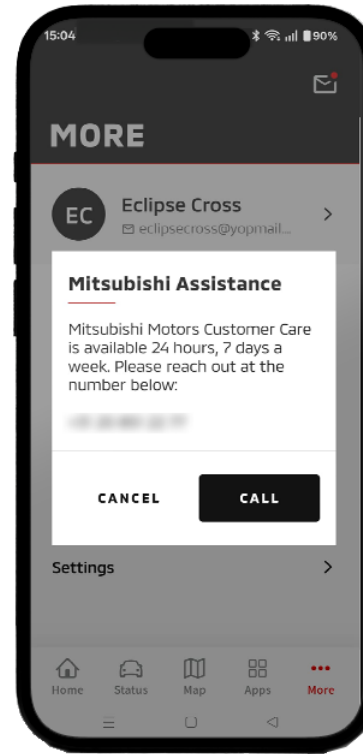

Segítségkérés

A segítség egyetlen érintéssel elérhető

Az alkalmazás sűgó részében egy kijelzőgomb megérintésével azonnal hívhatja a közúti segélyszolgálatot. Nem szükséges telefonszámot keresgetnie vész helyzetben.

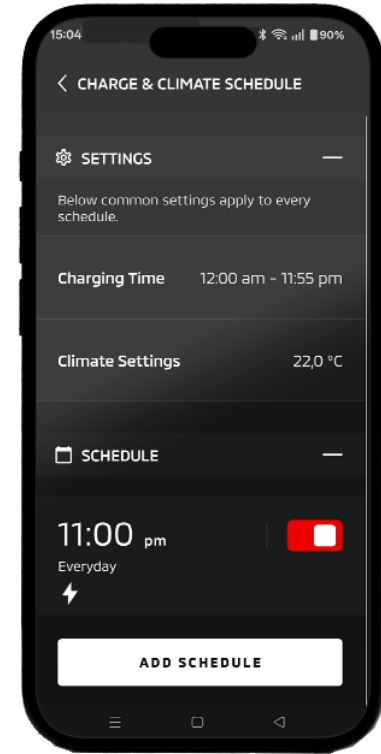

Töltés ütemezése

Tervezze meg előre az Eclipse Cross feltöltését

Ütemezze a feltöltést, és használja ki a kedvezményes tarifájú periódusokat. A rendszer értesítést küld, ha a feltöltés befejeződött, vagy ha az valamiért megszakadt.

Biztonság

06

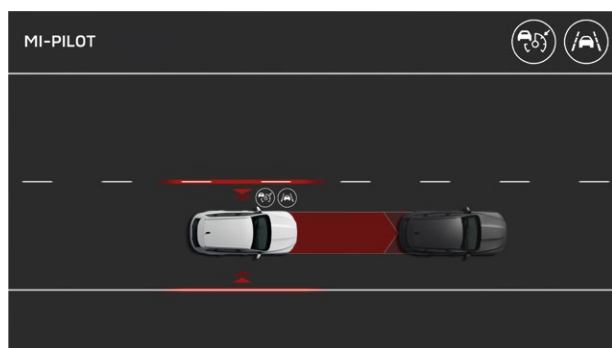

MI-PILOT

Ez a fejlett rendszer az adaptív tempomat [ACC], és a sáv közepén tartó automatika [LCA] összehangolt működésével nyújt extra kényelmet és biztonságot hosszú utakra.

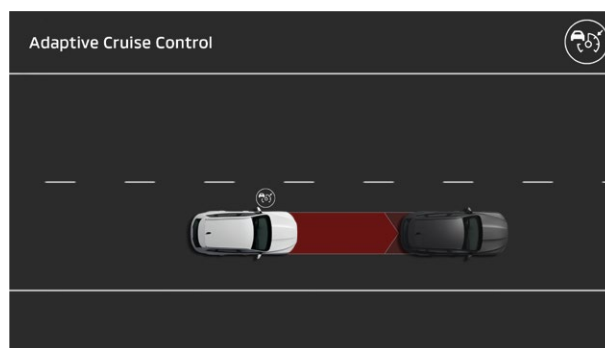

Adaptív tempomat [ACC]

A beállított sebességet úgy tartja a rendszer, hogy közben megtartja az elől lévő járműtől a beállított követési távolságot. Ha az elől lévő jármű teljesen megáll, a rendszer megállítja az Eclipse Cross-t, és ha az elől lévő jármű elindult, követi azt.

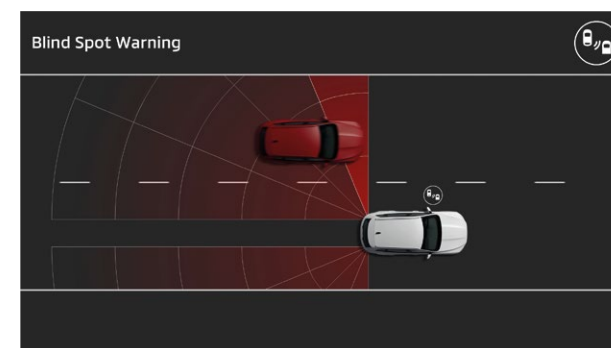

Holttérfigyelő rendszer [BSW]

A holttérfigyelő rendszer érzékeli a holttérben lévő mozgó járműveket. Ha a BSW holttérben lévő objektumot érzékel, a rendszer a külső visszapillantó tükrön található figyelmeztető lámpával jelzi ezt.

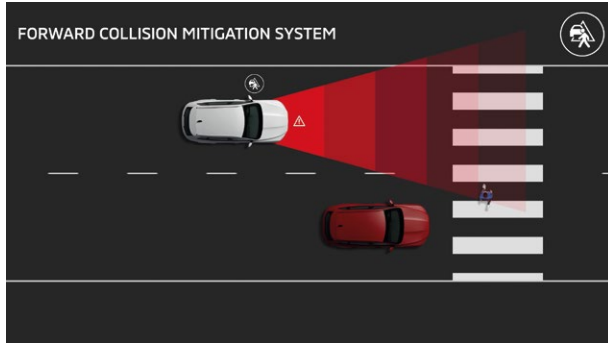

Ütközésmegelőző rendszer [FCM]

Az FCM figyeli a jármű előtt lévő objektumoktól mért távolságot, és ütközésveszély esetén figyelmezteti Önt és segíti a fékezést. Ha nem történik beavatkozás, automatikusan lelassítja vagy megállítja a járművet.

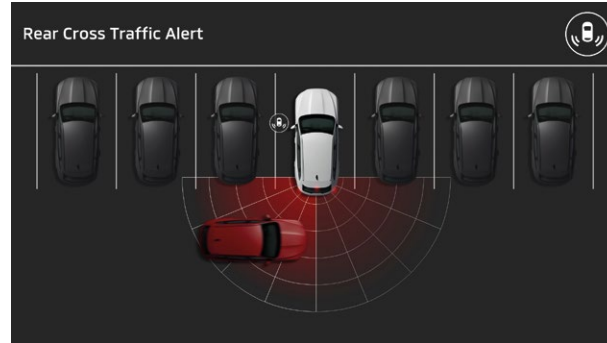

Hátsó keresztirányú forgalomra figyelmeztető rendszer [RCTA]

Az RCTA rendszer radarokkal figyeli a jármű mögötti területet. Ha fennáll a veszélye, hogy gyalogosnak vagy másik járműnek ütközik tolatáskor, a rendszer először vizuális jelzéssel, majd hangjelzéssel figyelmezteti erre.

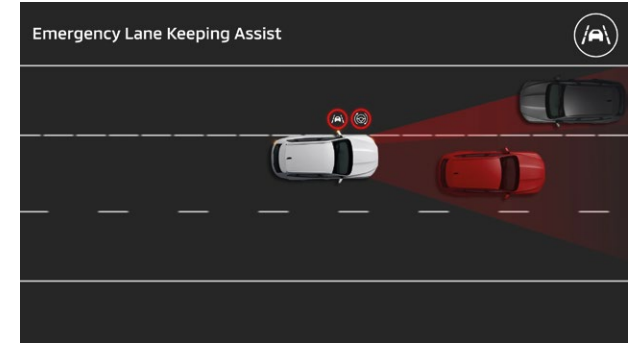

Vészhelyzeti sávtartó asszisztens [ELKA]

Kamerák és radar segítségével az ELKA rendszer érzékeli a szembejövő forgalmat, az előző járműveket és a potenciális sávelhagyást – és szükség esetén a kormánykerék korrekciós kezelésével reagál a helyzetre.

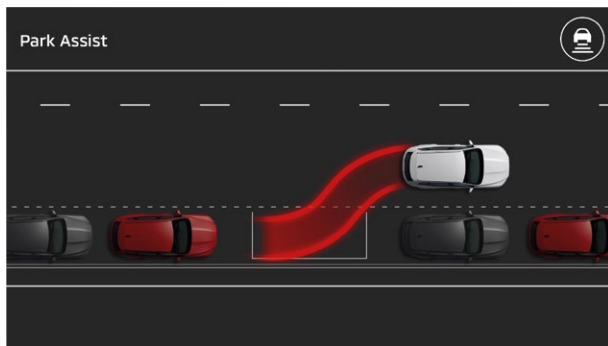

Parkolási asszisztens

A rendszer szenzorok segítségével azonosítja a parkolóhelyeket, és tökéletes pontossággal segít beparkolni úgy, hogy a kormánykereket forgatja, miközben Ön a gázpedált kezeli. A rendszer párhuzamos és ferde parkolóhelyeken is működik.

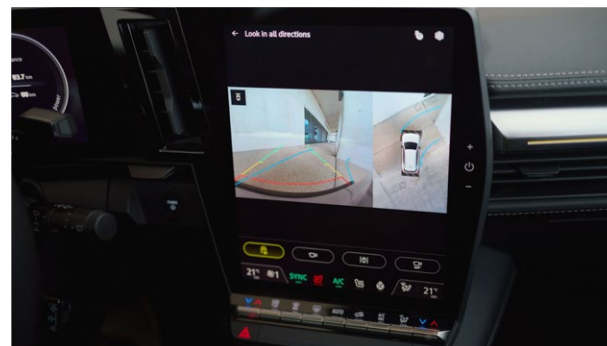

360°-os kamerarendszer [AVM]

A 360 fokos kamerarendszer megkönnyíti a parkolást és a manőverezést. A jármű és annak közvetlen környezete – amelyet a fedélzeti kamerák képeiből generál a rendszer – megjelenik az SDA képernyőjén.



Biztonságos kiszállást segítő rendszer [OSEA]

Ez a biztonsági rendszer érzékeli a hátulról közeledő járműveket, és figyelmezteti az utasokat, amikor kinyitnak egy ajtót a járműből való kiszálláshoz.

Kiemelt jellemzők

Több szabadság egyetlen feltöltéssel

A 87 kW-os, nagy hatótávolságú akkumulátor-nak köszönhetően az új generációs Eclipse Cross egyetlen feltöltéssel több mint 600 km megtételére képes. Ideális választás a heti ingázásokra és a hosszabb utazásokra egyaránt.

Prémium és jellegzetes

A Mitsubishi Eclipse Cross egyedi és határozott formavilágával azonnal kitűnik a tömegből. Elöl a háromdimenziós „Dynamic Shield” erőteljes és magabiztos megjelenést kölcsönöz neki, akár csak egy védőpáncél.

Elektrokromatikus üvegtető

A teljes méretű panoráma üvegtető fejlett elektrokromatikus technológiája lehetővé teszi az utastér fényerejének finomhangolását egyetlen gombnyomással.

07



Mindig kapcsolódva

Az Eclipse Cross a mai digitális életstílushoz tervezett, teljes körű kapcsolódási lehetőségeket kínál. A beépített Google rendszer és a Mitsubishi Motors alkalmazás gondoskodik arról, hogy mindig kapcsolatban maradjon.

Fejlett biztonsági technológiák

Az új generációs Eclipse Cross akár 20 fejlett vezetéstámogató rendszerrel is rendelkezik, beleértve a MI-PILOT rendszert, a parkolási asszisztent és a 360°-os kamerarendszert.

4 vezetési mód

Az Eclipse Cross négy vezetési módot kínál: Comfort, Eco, Sport és Perso, amelyek lehetővé teszik a hangulat és a vezetési élmény személyre szabását.

8 év garancia

Nemcsak a kiterjesztett 8 éves / 160 000 km-es garancia biztonságát élvezheti, hanem 8 év átfogó közúti segélyszolgálat (MAP) is jár az Eclipse Cross megvásárlásával.*

*A részletekért és feltételekért kérjük látogassa meg a www.mitsubishi.hu weboldalt.

Személyre szabás

08

Személyre szabott vezetési élmény

Szabja személyre az utastér hangulatát, a digitális műszeregységet és a vezetési élményt az SDA infotainment rendszeren keresztül választható vezetési módokkal: Comfort, Eco, Sport és Perso – az Ön stílusához igazítva.



Egyéni és praktikus

Foglaljon helyet, és az autó automatikusan Önhöz igazodik: miután az arcfelismerő kamera azonosította, a rendszer beállítja az ülést, a tükröket, a Google-profilját és a jármű beállításait anélkül, hogy egyetlen gombot is meg kellene nyomnia.



Hangulatához igazodva

A 48 színben állítható hangulatvilágítás több LED fényforrást alkalmaz, fokozatos fényerőátmenetekkel emelve ki a tágas utastér formáit és részleteit.

Lenyűgöző színválaszték – egyszínű vagy kéttónusú kivitelben

Az Eclipse Cross öt különböző színű fényezéssel érhető el.
A ragyogó metál árnyalatok kiemelik a karosszéria letisztult
vonalait, és harmonikusan illeszkednek bármilyen környezetbe.



▲ Volcanic Grey (szürke) /
Onyx Black (fekete) tetővel

▲ Volcanic Grey (szürke)



▲ Crystal White (fehér) /
Onyx Black (fekete) tetővel

▲ Crystal White (fehér)



▲ Sapphire Blue (kék) /
Onyx Black (fekete) tetővel

▲ Sapphire Blue (kék)



▲ Sunrise Red (piros) /
Onyx Black (fekete) tetővel

▲ Sunrise Red (piros)



▲ Onyx Black (fekete)

Eredeti tartozékok

Tegye igazán egyedivé

Alakítsa az Eclipse Cross-t családja kalandvágó életstílusához. A motorháztető felirat markáns megjelenést kölcsönöz, míg a fix vagy levehető vonóhorogcsomag megkönnyíti a kerékpárok szállítását vagy utánfutó vontatását. Az áramvonalas tetőboxok praktikus tárolóhelyet kínálnak, bárhová is vigye az út – legyen szó hétvégi kiruccanásról vagy új élmények kereséséről.

09





▲ **Motorháztető felirat**
MZ315551



▲ **Csomagtérajtó díszítés**
MZ315553



▲ **Csomagtérpadló alatti tároló**
MZ315563



▲ **Csomagtértálca**
MZ315555



▲ **Leszerelhető vonófej**
MZ315535K1



▲ **20" fekete könnyűfém keréktárcsa**
MZ315559

Felszereltségek

10

Inform

- 11kW AC töltő
- Digitális műszeregység 12" LCD kijelzővel (Digital Driver Display)
- 19" könnyűfém keréktárcsák
- 6 hangszóró
- 9" Smartphone-link Display Audio (SDA)
- Adaptív tempomat (Stop & Go funkcióval)
- Kapaszkodó (vezetőoldal kivételével), 3 db
- Automata kétzónás légkondicionáló
- DC töltő (CCS)
- Éberségfigyelő rendszer (DAM)
- Magasságban állítható vezetőülés
- Elektromosan állítható és behajtható, fűthető külső visszapillantó tükrök
- Elektronikus kézifék Auto Hold funkcióval
- Vészhelyzeti sávtartó asszisztens (ELKA)
- Szövet kárpit
- Hőszivattyú + PTC fűtés
- Kulcs nélküli működtető rendszer
- LED nappali menetfény (DRL)
- LED fényszórók + Alkonyat érzékelő
- Sávelhagyásra figyelmeztető rendszer (LDW)
- Sávtartást segítő rendszer (LKA)
- Középkonzol csúsztatható kartámasszal
- Mode 3 töltőkábel
- Első és hátsó elektromos ablakemelők (egyérintéses felhúzással)
- Távoli SDA szoftverfrissítések
- Esőérzékelő
- 2 db USB-C bemenet hátul
- Hátsó kartámasz két beépített pohártartóval
- Parkolássegítő érzékelők hátul
- Tolatókamera
- Regeneratív fékrendszer (visszatápláló)
- Tetősín (ezüst)
- „Cápauszony” antenna
- Szintetikus bőr kormánykerék
- Közlekedési tábla felismerés / Intelligens sebesség asszisztens (ISA)
- Csomagtértakaró (kemény)
- Abroncsjavító készlet
- Vezeték nélküli Apple CarPlay® és Android Auto™ szolgáltatás



*A felszereltségi szintek elérhetősége piaconként változik. A részletekért kérjük, látogassa meg a www.mitsubishi.hu weboldalt.

Invite

Az Inform felszereltségen felül:

- EV szolgáltatások (pl. Útvonaltervezés elektromos járművekhez)
- Parkolássegítő érzékelők elöl, hátul és oldalt
- Ülésfűtés az első ülésekhez (előfűtés funkcióval)
- Fűthető kormánykerék (előfűtés funkcióval)
- Navigációs rendszer beépített Google-szolgáltatásokkal
- Elektronikus deréktámasz a vezetőoldalon
- Vezeték nélküli telefontöltő



*A felszereltségi szintek elérhetősége piaconként változik.
A részletekért kérjük, látogassa meg a www.mitsubishi.hu weboldalt.

Intense

Az Intense felszereltségen felül:

- 12" Smartphone-link Display Audio (SDA)
- Beltér hangulatvilágítás
- Automatikusan sötétedő belső visszapillantó tükör
- Automata távolsági fényszóró vezérlés (AHB) + Adaptív fényszóró
- Kombinált kárpit (szövet & TEP)
- Mitsubishi „DRIVE MODE” rendszer
- Magasságában állítható vezető- és utasülés
- Elektromos csomagterajtó
- Sötétített üveg a hátsó ajtókon és a csomagterajtón
- Kilépőfény (Mitsubishi)
- Regeneratív fékerőszint kapcsoló (kapcsolófülek a kormányon)

Intense Plus

Az Intense felszereltségen felül:

- 20" könnyűfém keréktárcsák
- 360°-os kamerarendszer (AVM)
- Holtérfigyelő rendszer (BSW)
- Digitális visszapillantó tükör
- Elektromosan állítható és behajtható, fűthető külső visszapillantó tükrök (memória és hátrameneti döntés funkcióval)
- MI-PILOT vezetéstámogató asszisztens
- Biztonságos kiszállást segítő rendszer (OSEA)
- Parkolási asszisztens
- Hátrameneti automatikus vészfék (RAEB)
- Hátsó keresztirányú forgalomra figyelmeztető rendszer (RCTA)



*A felszereltségi szintek elérhetősége piaconként változik. A részletekért kérjük, látogassa meg a www.mitsubishi.hu weboldalt.

Instyle

Az Intense felszereltségen felül:

- 20" könnyűfém keréktárcsák
- 360°-os kamerarendszer (AVM)
- Holttérfigyelő rendszer (BSW)
- Digitális visszapillantó tükör
- Elektromosan állítható és behajtható, fűthető külső visszapillantó tükrök (memória és hátrameneti döntés funkcióval)
- MI-PILOT vezetéstámogató asszisztens
- Biztonságos kiszállást segítő rendszer (OSEA)
- Parkolási asszisztens
- Hátrameneti automatikus vészfék (RAEB)
- Hátsó keresztirányú forgalomra figyelmeztető rendszer (RCTA)
- Szintetikus bőr kárpit
- Harman Kardon® Premium Audio rendszer 9 hangszóróval
- Arcfelismerő kamera
- Elektromosan állítható vezetőülés deréktámasszal és memória funkcióval
- Masszázs funkció a vezetőüléshez
- Elektromosan állítható utasülés
- Elektrokromatikus panoráma üvegtető



*A felszereltségi szintek elérhetősége piaconként változik. A részletekért kérjük, látogassa meg a www.mitsubishi.hu weboldalt.

Méretetek

11

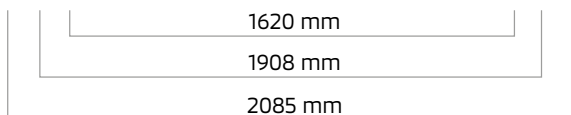
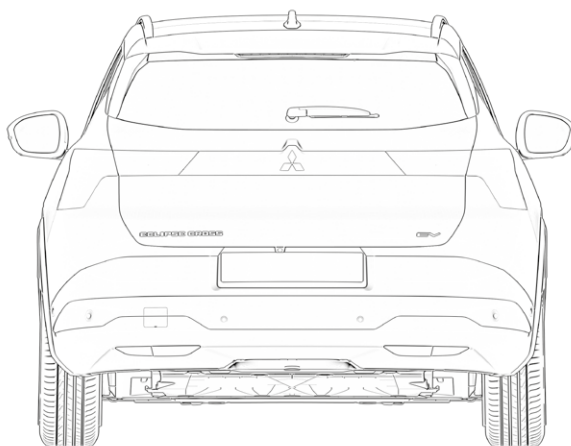
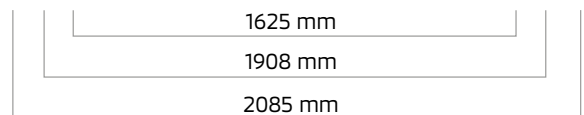
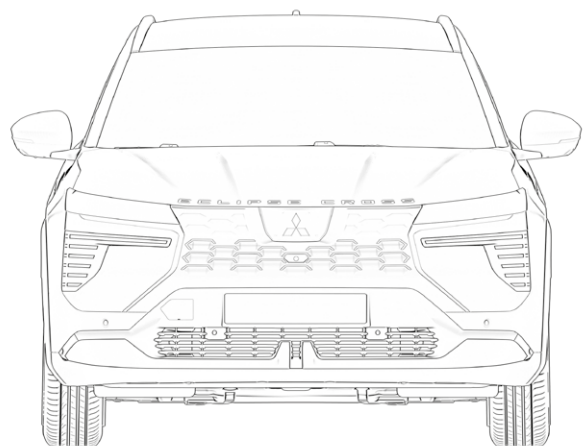
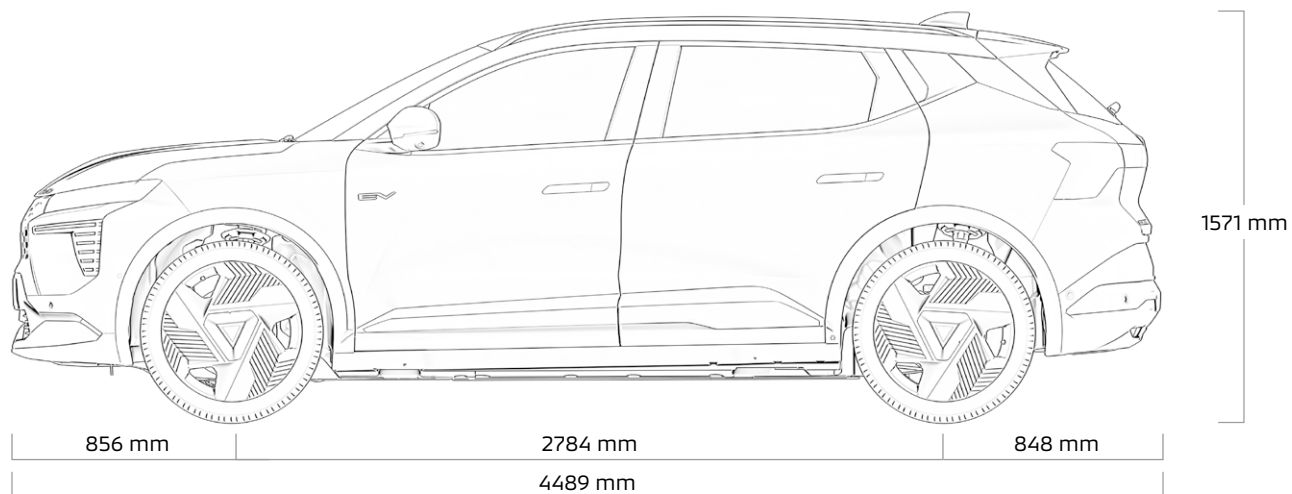

Műszaki adatok

12

Műszaki megnevezés	87kWh Battery Electric Vehicle (tisztán elektromos jármű)
Meghajtás	Elektromos energia
Maximális teljesítmény	160 kW / 220 LE @ 5093 - 11938 ford.
Maximális nyomaték	300 Nm @ 1000-5090 ford.
Fedélzeti töltőberendezés	AC 11 kW / AC 22 kW opcionálisan + DC 150 kW
Feltöltési idő (0-100%) háztartási konnektorról (2,3 kW - 10A, egy fázis)	46 óra 30 perc
Feltöltési idő (0-100%) dedikált falitöltővel (3,7 kW - 16A, egy fázis)	27 óra 30 perc
Feltöltési idő (0-100%) dedikált falitöltővel (7,4 kW - 32A, egy fázis)	13 óra
Feltöltési idő (0-100%) töltőállomáson (11 kW - 16A, három fázis)	AC11 : 9 óra / AC22 : 9 óra
Feltöltési idő (0-100%) töltőállomáson (22 kW - 32A, három fázis)	AC11 : 9 óra / AC22 : 5 óra
Feltöltési idő (15-80%) villám-töltővel (150 kW DC)	37 perc
Váltómű	Automata
Előremeneti fokozatok száma	1
Maximális sebesség	170 km/h
Gyorsulás 0-100 km/h	7,9 mp.
Kormánymű	Elektromos szervokormány (fogasléces kivitel)
Fordulókör átmérője	10,92 m
Első fék	Tárcsafék, 350x30mm
Hátsó fék	Tárcsafék, 330x16mm
Elektronikus fékerőelosztó	Van
Blokkolásgátló fékrendszer (ABS)	Van
Fékasszisztens rendszer	Van
Elektronikus menetstabilizáló rendszer (ESC)	Van
Maximálisan vontatható tömeg (fékezett)	1100 kg
Maximálisan vontatható tömeg (fékezetlen)	750 kg

Maximális tetőterhelés	80 kg
Tengelytávolság	2784 mm
Nyomtáv elől	1625 mm
Nyomtáv hátul	1620 mm
Teljes hosszúság	4489 mm
Első túlnyúlás	856 mm
Hátsó túlnyúlás	848 mm
Teljes szélesség (tükrökkel / tükrök nélkül)	2085 mm / 1908 mm
Magasság (terheletlen)	1571 mm
Magasság nyitott csomagterájtóval (terheletlen)	2077 mm
Hasmagasság (terheletlen / teljes terhelés)	145 mm / 121 mm
Csomagtér űrtartalma	545 l
Csomagtér űrtartalma teljesen ledöntött hátsó ülésekkel	1670 l
Csomagtérajtó-nyílás maximális szélessége	1019 mm
Csomagtér maximális hosszúsága lehajtott hátsó ülésekkel	1696 mm
Meghajtóakkumulátor típusa	Lítiumion
Meghajtóakkumulátor feszültsége	400 V
Meghajtóakkumulátor kapacitása	87 kWh
Meghajtóakkumulátor tömege	511 +/- 5 kg
Indikatív elektromos fogyasztás	Inform: 16,4-16,7 kWh/100km Invite: 16,5-16,7 kWh/100km Intense: 16,5-16,7 kWh/100km Intense Plus: 16,7-16,9 kWh/100km Instyle: 16,9-17,1 kWh/100km
Indikatív hatótávolság	Inform: 628-635 km Invite: 627-634 km Intense: 626-633 km Intense Plus: 621-628 km Instyle: 615-622 km

SERVICE
COMMITMENT /

MITSUBISHI SERVICE COMMITMENT

Az Ön autója, a mi elkötelezettségünk

A Mitsubishi Motors-t több mint egy évszázada a precizitás, az innováció és a kiválóság iránti szenvedély vezérli. Minden általunk készített jármű több évtizedes szakértelmet és megingathatatlan elkötelezettséget tükröz az optimális teljesítmény és megbízhatóság biztosítása mellett. Hiszünk járműveink és tartozékaink minőségében – és szeretnénk, ha Ön is osztaná ezt a bizalmat. Ez az oka annak, hogy minden új Mitsubishi mögött a SZERVIZ ELKÖTELEZETTSÉGÜNK áll, amely biztosítja, hogy minden utazás során nyugalmat élvezhessen. **Következő kalandja nem érdemel kevesebbet.**

SZERVIZ ELKÖTELEZETTSÉGÜNK

- ✓ 8 év garancia a járműre*
- ✓ 5 év garancia az eredeti tartozékokra
- ✓ 8 év ingyenes közúti segítségnyújtás*
- ✓ Ingyenes állapotfelmérés
- ✓ 8 év / 160.000 km garancia a meghajtó-akkumulátor kapacitására



*A részletekért és feltételekért kérjük, látogassa meg a www.mitsubishi.hu weboldalt.







Mindent megtettünk annak érdekében, hogy a kiadvány tartalma pontos és naprakész legyen a készítésekor. Ez a prospektus a járművek prototípusait tartalmazza. A műszaki adatok, cikkszámok és jellemzők előzetes értesítés nélküli megváltoztatásának joga fenntartva. A naprakész információkért forduljon Mitsubishi Motors márkakereskedőjéhez. A prospektusban bemutatott termékek vagy járművek némelyike eltérhet az Ön piacán elérhető modellektől. A jelen prospektusban látható színek a nyomtatási folyamat miatt kissé eltérhetnek a festék és a felhasznált anyagok tényleges színeitől. Minden jog fenntartva. A Mitsubishi Motors Europe B.V. előzetes írásbeli engedélye nélkül e kiadvány egyetlen része sem reprodukálható semmilyen formában és semmilyen módon.

A prospektusban található képek CGI (számítógépen létrehozott kép) segítségével készültek, és mesterséges intelligenciával (AI) lettek feljavítva a vizuális hatás érdekében. Bár a megjelenített Mitsubishi járműmodellek pontos ábrázolásúak, a beállítások, a környezet és egyéb elemek nem feltétlenül tükrözik teljes mértékben a valóságot. Ezek a feljavítások csak illusztrációs célokat szolgálnak, és nem garantálják a pontos valós megjelenést vagy teljesítményt.

MM Import Kft.
www.mitsubishi.hu

